

**KWC AQUA 3000 open**  
Elektronikmodul für F5 Wascharmaturen

Modell-Linie: **AQUA3000OPEN** | **ACEX1002** | **2030041520** | **EAN/GTIN: 7612982247804**  
Wassermanagement | Wassermanagement

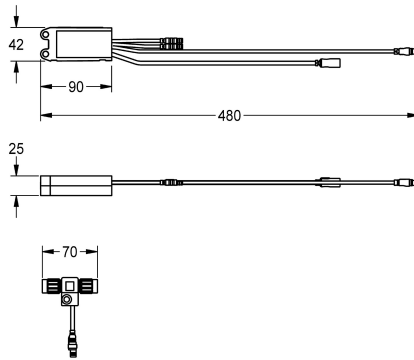
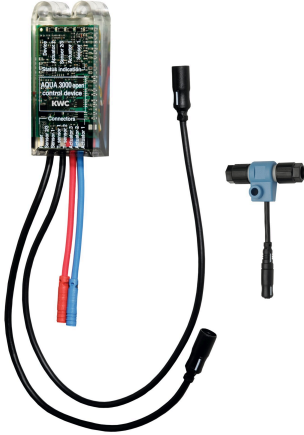

**Artikel-Nummer**

**2030041520**  
Elektronikmodul EM5 mit ID 02010 für F5EV1004/1008 und F5EM1004/1010

**2030059118**  
Elektronikmodul EM5 mit ID 02010, mit Wandeinbaudose, für F5EV1004/1008 und F5EM1004/1010

**2030041915**  
Elektronikmodul EM5 mit ID 02020 für F5ET1013

**2030041916**  
Elektronikmodul EM5 mit ID 02030 für F5ET1014

**2030041917**  
Elektronikmodul EM5 mit ID 02040 für F5ET1015

**2030065092**  
Elektronikmodul EM5 mit ID 02090 für F5EV1013

Elektronikmodul EM5 mit ID 02010 und Elektro-T-Verteiler. Zur Einbindung in das Wassermanagementsystem AQUA 3000 open,

24 V DC.

**Technische Daten**

Füllmenge

1

Mengeneinheit

Stück



**Notwendiges Zubehör**

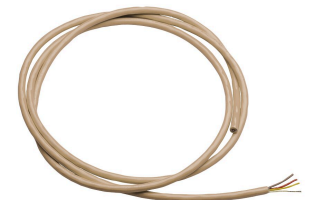

**ECC2 Funktionscontroller**

**ECC2 Funktionscontroller**

**Systemkabel**

**Systemkabel**

**KWC AQUA 3000 open**  
Elektronikmodul für F5 Wascharmaturen

Modell-Linie: **AQUA3000OPEN** | **ACEX1002** | **2030041520** | **EAN/GTIN: 7612982247804**  
Wassermanagement | Wassermanagement

**2000108123**  
ZA3OP0011

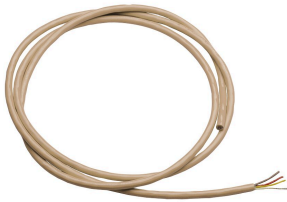

**Systemkabel**

**2000104272**  
ZAQUA011

**2030016282**  
ZA3OP0022

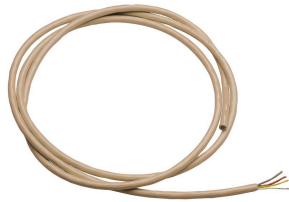

**Systemkabel**

**2000104274**  
ZAQUA012

**2000100801**  
ZAQUA077

**2000100852**  
ZAQUA078

**Optionales Zubehör**

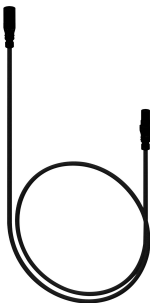

**Sensor-Verlängerungskabel**

**2030041919**  
ACEX9006

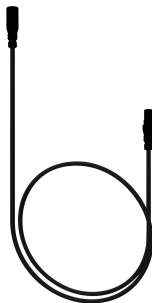

**Sensor-Verlängerungskabel**

**2030041920**  
ACEX9007

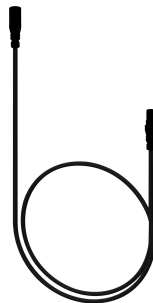

**Sensor-Verlängerungskabel**

**2030056669**  
ACEX9013



**Verlängerungskabel**

**2000101055**  
ZAQUA073



**Einschraub-Temperaturfühler für Funktionsblock**

**2000100972**  
ZAQUA017

**KWC** AQUA 3000 open  
Elektronikmodul für F5 Wascharmaturen

**Modell-Linie: AQUA3000OPEN | ACEX1002 | 2030041520 | EAN/GTIN: 7612982247804**  
Wassermanagement | Wassermanagement