

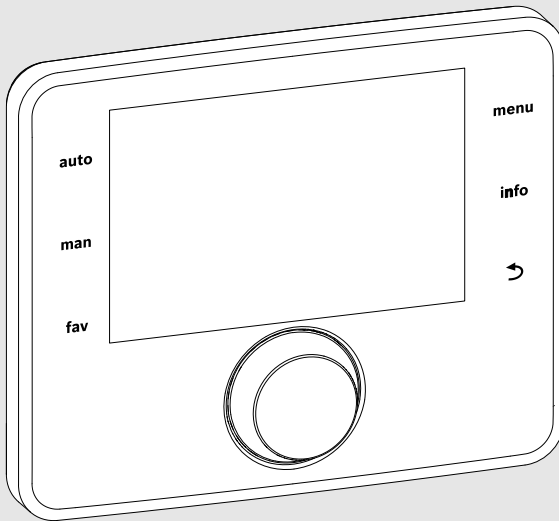

**BOSCH**

Bedienungsanleitung

# Bedieneinheit CV 200



**EMS 2**



0010005426-002



---

## Inhaltsverzeichnis

---

<b>1</b>	<b>Symbolerklärung und Sicherheitshinweise</b>	<b>2</b>
1.1	Symbolerklärung	2
1.2	Allgemeine Sicherheitshinweise	3
<b>2</b>	<b>Angaben zum Produkt</b>	<b>3</b>
<b>3</b>	<b>Übersicht der Bedienelemente und Symbole</b>	<b>3</b>
<b>4</b>	<b>Bedienung</b>	<b>5</b>
4.1	Betriebsart einstellen	5
4.1.1	Manueller Betrieb	5
4.1.2	Automatikbetrieb	5
4.1.3	Kurzzeitbetriebsarten aktivieren	6
4.2	Zeitprogramm einstellen	6
4.3	Luftfeuchte einstellen	7
4.4	Luftqualität einstellen	7
4.5	Bypass öffnen	8
4.6	Zulufttemperatur einstellen	8
4.7	Nachheizregister-Zulufttemperatur einstellen	8
4.8	Filterlaufzeit einstellen	8
4.9	Filterwechsel bestätigen	8
4.10	Urlaubsprogramm einstellen	8
4.11	Allgemeine Einstellungen	9
4.12	Favoritenmenü	10
<b>5</b>	<b>Hauptmenü</b>	<b>10</b>
5.1	Einstellung der Lüftungsfunktion	10
5.2	Einstellung des Urlaubsprogramms	11
5.3	Allgemeine Einstellungen	11
<b>6</b>	<b>Informationen zur Anlage abrufen</b>	<b>12</b>
<b>7</b>	<b>Störungen</b>	<b>12</b>
<b>8</b>	<b>Umweltschutz und Entsorgung</b>	<b>13</b>
<b>9</b>	<b>Datenschutzhinweise</b>	<b>13</b>
<b>10</b>	<b>Übersicht Hauptmenü</b>	<b>14</b>
<b>11</b>	<b>Übersicht Info</b>	<b>14</b>

---

## 1 Symbolerklärung und Sicherheitshinweise

### 1.1 Symbolerklärung

#### Warnhinweise

In Warnhinweisen kennzeichnen Signalwörter die Art und Schwere der Folgen, falls die Maßnahmen zur Abwendung der Gefahr nicht befolgt werden.

Folgende Signalwörter sind definiert und können im vorliegenden Dokument verwendet werden:



#### GEFAHR

**GEFAHR** bedeutet, dass schwere bis lebensgefährliche Personenschäden auftreten werden.



#### WARNUNG

**WARNUNG** bedeutet, dass schwere bis lebensgefährliche Personenschäden auftreten können.



#### VORSICHT

**VORSICHT** bedeutet, dass leichte bis mittelschwere Personenschäden auftreten können.

#### ACHTUNG

**ACHTUNG** bedeutet, dass Sachschäden auftreten können.

#### Wichtige Informationen



Wichtige Informationen ohne Gefahren für Menschen oder Sachen werden mit dem gezeigten Info-Symbol gekennzeichnet.

## 1.2 Allgemeine Sicherheitshinweise

### Hinweise für die Zielgruppe

Diese Bedienungsanleitung richtet sich an den Betreiber der Lüftungsanlage.

Die Anweisungen in allen Anleitungen müssen eingehalten werden. Bei Nichtbeachten können Sachschäden und Personenschäden bis hin zur Lebensgefahr entstehen.

- ▶ Alle mitgelieferten Bedienungsanleitungen vor der Bedienung lesen und aufbewahren.
- ▶ Sicherheits- und Warnhinweise beachten.

### Bestimmungsgemäße Verwendung

- ▶ Produkt ausschließlich zur Regelung von Lüftungsanlagen verwenden.

Jede andere Verwendung ist nicht bestimmungsgemäß. Dar- aus resultierende Schäden sind von der Haftung ausgeschlos- sen.

### Schäden durch Frost

Wenn die Anlage nicht in Betrieb ist, kann sie einfrieren:

- ▶ Hinweise zum Frostschutz beachten.
- ▶ Anlage immer eingeschaltet lassen, wegen zusätzlicher Funktionen, z. B. Blockierschutz.
- ▶ Auftretende Störungen umgehend beseitigen lassen.

## 2 Angaben zum Produkt

Die Bedieneinheit CV 200 dient zur Regelung einer Lüftungsan- lage.

### Betrieb nach Stromausfall

Bei Stromausfall gehen keine Parameter-Einstellungen verlo- ren. Die Bedieneinheit nimmt nach der Spannungswiederkehr ihren Betrieb wieder auf. Ggf. müssen Uhrzeit und Datum neu eingestellt werden.

## 3 Übersicht der Bedienelemente und Sym- bole



Bild 1 Bedienelemente

- [1] Taste **fav**: Favoritenfunktionen aufrufen
- [2] Taste **man**: Manuellen Betrieb aktivieren - Das Zeitpro- gramm ist deaktiviert und die eingestellte Lüftungsstufe wird dauerhaft ausgeführt.
- [3] Taste **auto**: Automatikbetrieb aktivieren - Die Lüftungs- stufen werden so ausgeführt, wie sie im Zeitprogramm eingestellt wurden.
- [4] Taste **menu**: Hauptmenü öffnen
- [5] Taste **info**: Infomenü öffnen oder weitere Informationen zur aktuellen Auswahl aufrufen
- [6] Taste : Übergeordnete Menüebene aufrufen oder Wert verwerfen (kurz drücken), zur Standardanzeige zurück- kehren (gedrückt halten)
- [7] Auswahlknopf: Auswählen (drehen) und Bestätigen (drü- cken)



Wenn die Beleuchtung des Displays aus ist, bewirkt das erste Drücken eines beliebigen Bedienelements lediglich das Ein- schalten der Beleuchtung. Die Beschreibungen der Bedien- schritte in dieser Anleitung gehen immer von eingeschalteter Beleuchtung aus. Wenn kein Bedienelement betätigt wird, geht die Beleuchtung automatisch aus.

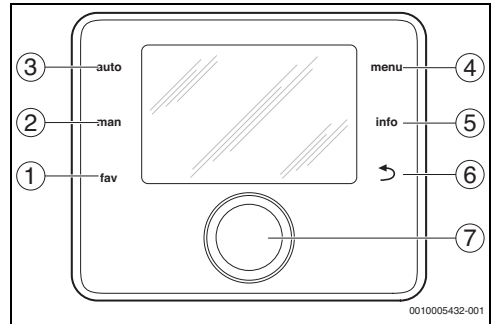





Bild 2 Beispiel für die Symbole in der Standardanzeige

Pos.	Symbol	Erläuterung
1	20.5°C	Anzeige der aktuellen Raumtemperatur
2	 	Anzeige der Lüftungsstufe Frostschutz (reduzierte Lüftung)
3	-	Infozeile: Anzeige von Uhrzeit, Wochentag und Datum
4	-	Textinformation: Wenn eine Störung vorliegt, wird ein Hinweis angezeigt, bis die Störung behoben ist.
5	-	Zeitprogramm: Grafische Darstellung des aktiven Zeitprogramms für Lüftung. Die Höhe der Balken stellt die gewünschte Lüftungsstufe in den verschiedenen Zeitabschnitten dar.
6	-	Die Zeitmarkierung ■ zeigt im Zeitprogramm in 15-Minuten-Schritten (= Einteilung der Zeitskala) auf die aktuelle Uhrzeit.

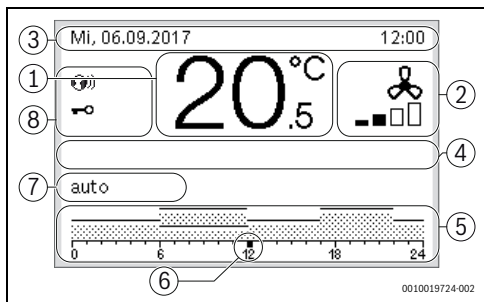
Pos.	Symbol	Erläuterung
7	auto	Betriebsart: Automatikbetrieb aktiv (nach Zeitprogramm)
	manuell	Betriebsart: Manueller Betrieb aktiv
	Urlaub bis 31.12.2099	Betriebsart: Urlaub aktiv
	Einschlafen	Kurzzeitbetriebsart: Einschlafen aktiv
	Intensiv	Kurzzeitbetriebsart: Intensivlüftung aktiv
	Bedarf	Kurzzeitbetriebsart: Bedarfsgesteuert aktiv
	Bypass-Ab-luft	Kurzzeitbetriebsart: Bypass-Abluft aktiv
	Party Kamin	Kurzzeitbetriebsart: Partylüftung aktiv Kurzzeitbetriebsart: Kaminfunktion aktiv
8		Kommunikationsmodul ist im System und Verbindung zum Server des Herstellers ist aktiv.
		Tastensperre ist aktiv (Taste <b>auto</b> und Auswahlknopf gedrückt halten, um die Tastensperre ein- oder auszuschalten).

Tab. 1 Symbole im Display

## 4 Bedienung

Eine Übersicht zum Aufbau des Hauptmenüs und der Position der einzelnen Menüpunkte ist am Ende dieses Dokuments dargestellt.

Der Funktionsumfang und damit die Menüstruktur der Bedieneinheit ist abhängig vom Aufbau der Anlage. In dieser Anleitung wird der maximale Funktionsumfang beschrieben.

Die folgenden Beschreibungen gehen jeweils von der Standardanzeige aus (→ Bild 2, Seite 4).

### 4.1 Betriebsart einstellen

#### 4.1.1 Manueller Betrieb

##### Manuellen Betrieb aktivieren (ohne Zeitprogramm)

Wenn der Automatikbetrieb oder eine Kurzzeitbetriebsart aktiv ist:

- ▶ Taste **man** drücken.



0010019698-001

Ein Pop-up-Fenster mit der aktuell gewünschten Lüftungsstufe wird angezeigt.

##### Lüftungsstufe dauerhaft ändern

Wenn der manuelle Betrieb aktiv ist:

- ▶ Auswahlknopf drehen und drücken, um die gewünschte Lüftungsstufe einzustellen.

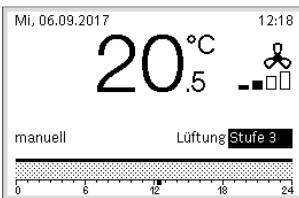

0010019727-001

#### 4.1.2 Automatikbetrieb

##### Automatikbetrieb aktivieren (mit Zeitprogramm)

Wenn der manuelle Betrieb oder eine Kurzzeitbetriebsart aktiv ist:

- ▶ Taste **auto** drücken.



0010019700-001

Ein Pop-up-Fenster mit Automatikbetrieb wird angezeigt.

##### Lüftungsstufe vorübergehend ändern

Wenn der Automatikbetrieb aktiv ist:

- ▶ Auswahlknopf drehen und drücken, um die gewünschte Lüftungsstufe einzustellen.  
Der betroffene Zeitabschnitt wird anders dargestellt als die übrigen Zeitabschnitte.

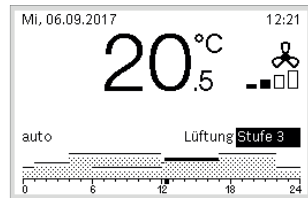

0010019701-001

Die Änderung bleibt bis zum nächsten Schaltzeitpunkt aktiv.

Änderung der Lüftungsstufe aufheben:

- ▶ Auswahlknopf drehen und drücken, um den im Zeitprogramm hinterlegten Wert einzustellen.

**-oder-**

- ▶ Manuellen Betrieb und anschließend wieder Automatikbetrieb aktivieren.

Der betroffene Zeitabschnitt wird wieder wie die übrigen Zeitabschnitte dargestellt.

### 4.1.3 Kurzzeitbetriebsarten aktivieren

- ▶ Hauptmenü öffnen.
- ▶ Menü **Lüftung** > **Betriebsart** öffnen.  
Die Betriebsart, die zuvor eingestellt war, ist markiert.

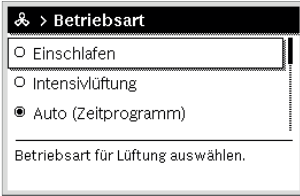

0010019702-001

- ▶ Auswahlkopf drehen und drücken, um die gewünschte Betriebsart einzustellen.  
Die Bedieneinheit arbeitet mit den geänderten Einstellungen. Die Schaltzeiten können im Menü **Zeitprogramm** individuell eingestellt werden. In den Zeitabschnitten ist die Lüftung jeweils ein- oder ausgeschaltet.

## 4.2 Zeitprogramm einstellen

### Menü für das Zeitprogramm öffnen

- ▶ Hauptmenü öffnen.
- ▶ Menü **Lüftung** > **Zeitprogramm** öffnen.



0010019703-001

- ▶ Auswahlkopf drücken, um das Eingabefeld für den Wochentag oder die Gruppe von Tagen zu aktivieren.

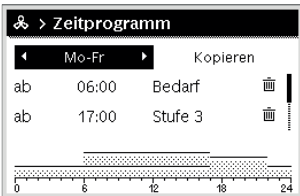

0010019704-001

- ▶ Auswahlkopf drehen und drücken, um einen Wochentag oder eine Gruppe von Tagen auszuwählen.  
Die Änderungen in diesem Menü beziehen sich nur auf den ausgewählten Wochentag oder auf die ausgewählte Gruppe von Tagen.

### Schaltzeit verschieben

- ▶ Menü zur Anpassung eines Zeitprogramms für Lüftung öffnen.
- ▶ Auswahlkopf drehen und drücken, um das Eingabefeld für eine Schaltzeit zu aktivieren.
- ▶ Schaltzeit einstellen und bestätigen.

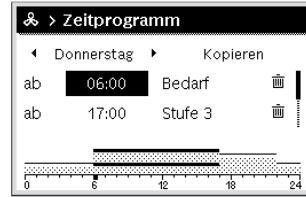

0010019705-001

### Betriebsart für Zeitabschnitt zuweisen

- ▶ Menü zur Anpassung eines Zeitprogramms für Lüftung öffnen.
- ▶ Auswahlkopf drehen und drücken, um das Eingabefeld für einen Zeitabschnitt zu aktivieren.



0010019706-001

- ▶ Betriebsart einstellen und bestätigen.

### Zeitabschnitt in das Zeitprogramm einfügen

- ▶ Menü zur Anpassung eines Zeitprogramms für Lüftung öffnen.
- ▶ Leeres Eingabefeld unter der letzten Schaltzeit auswählen.

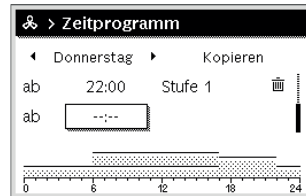

0010019708-001

- ▶ Auswahlknopf drücken, um das Eingabefeld zu aktivieren. Eine neue Schaltzeit wird automatisch eingefügt.

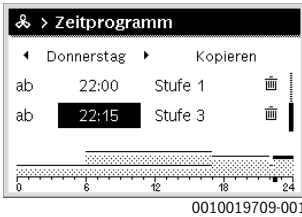

- ▶ Schaltzeit einstellen und bestätigen. Die Schaltzeiten werden automatisch chronologisch sortiert.

#### Zeitabschnitt aus dem Zeitprogramm löschen

- ▶ Menü zur Anpassung eines Zeitprogramms für Lüftung öffnen.
- ▶ Symbol für Schaltzeit löschen () auswählen und bestätigen.

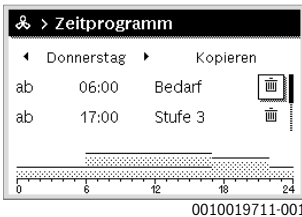

Das Symbol bezieht sich auf die Schaltzeit in derselben Zeile.

- ▶ Um die Schaltzeit zu löschen, **Ja** auswählen und bestätigen. Der vorhergehende Zeitabschnitt wird bis zur nächsten Schaltzeit verlängert. Die Schaltzeiten werden automatisch chronologisch sortiert.

#### Zeitprogramm eines Tages kopieren

- ▶ Menü zur Anpassung eines Zeitprogramms für Lüftung öffnen.
- ▶ Den zu kopierenden Wochentag auswählen, z. B. Donnerstag.

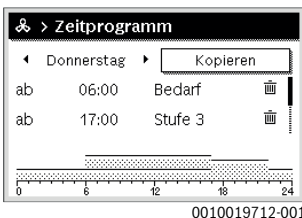

- ▶ **Kopieren** auswählen und bestätigen. Eine Auswahlliste der Wochentage wird angezeigt.

- ▶ Tage auswählen und bestätigen (z. B. Montag und Dienstag), die mit dem zuvor ausgewählten Zeitprogramm überschrieben werden.

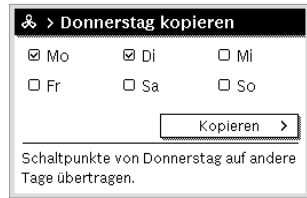

- ▶ **Kopieren** auswählen und bestätigen.

### 4.3 Luftfeuchte einstellen

- ▶ Hauptmenü öffnen.
- ▶ Menü **Lüftung** > **Luftfeuchte** öffnen. Der Menüpunkt Normal ist markiert.

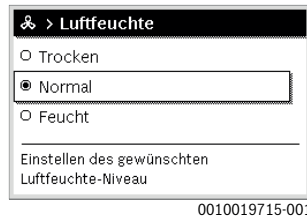

- ▶ Auswahlknopf drehen und drücken, um die gewünschte Luftfeuchte einzustellen. Die Bedieneinheit arbeitet mit den geänderten Einstellungen.

### 4.4 Luftqualität einstellen

- ▶ Hauptmenü öffnen.
- ▶ Menü **Lüftung** > **Luftqualität** öffnen. Der Menüpunkt Normal ist markiert.

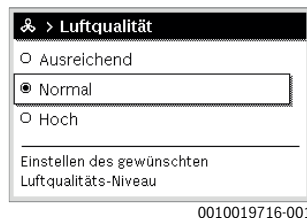

- ▶ Auswahlknopf drehen und drücken, um die gewünschte Luftqualität einzustellen. Die Bedieneinheit arbeitet mit den geänderten Einstellungen.

#### 4.5 Bypass öffnen

- ▶ Hauptmenü öffnen.
- ▶ Menü **Lüftung** > **Bypass** öffnen.  
Der Menüpunkt Zu ist markiert.

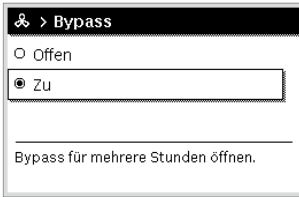

0010019717-001

- ▶ Auswahlknopf drehen und drücken, um die gewünschte Einstellung vorzunehmen.  
Der Bypass wird für mehrere Stunden geöffnet.

#### 4.6 Zulufttemperatur einstellen

- ▶ Hauptmenü öffnen.
- ▶ Menü **Lüftung** > **Zulufttemperaturregelung** öffnen.  
Der Menüpunkt Aus ist markiert.

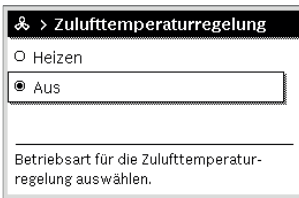

0010019719-001

- ▶ Auswahlknopf drehen und drücken, um die gewünschte Einstellung vorzunehmen.  
Die Bedieneinheit arbeitet mit den geänderten Einstellungen.

#### 4.7 Nachheizregister-Zulufttemperatur einstellen

- ▶ Hauptmenü öffnen.
- ▶ Menü **Lüftung** > **Nachheiz.-Zulufttemp.** öffnen.

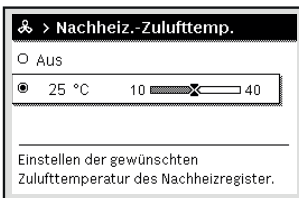

0010019720-001

- ▶ Auswahlknopf drehen und drücken, um die gewünschte Nachheizregister-Zulufttemperatur einzustellen.  
Die Bedieneinheit arbeitet mit den geänderten Einstellungen.

#### 4.8 Filterlaufzeit einstellen

- ▶ Hauptmenü öffnen.
- ▶ Menü **Lüftung** > **Filterlaufzeit** öffnen.

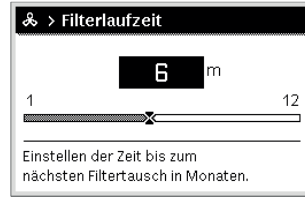

0010019721-001

- ▶ Auswahlknopf drehen und drücken, um die gewünschte Filterlaufzeit einzustellen.  
Die Bedieneinheit arbeitet mit den geänderten Einstellungen.

#### 4.9 Filterwechsel bestätigen

- ▶ Hauptmenü öffnen.
- ▶ Menü **Lüftung** > **Filterwechsel bestätigen** öffnen.

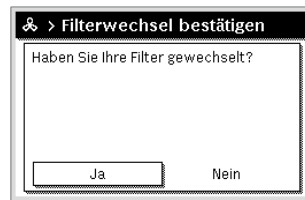

0010019722-001

- ▶ Im Pop-up-Fenster **Ja** auswählen und bestätigen.

#### 4.10 Urlaubsprogramm einstellen

##### Menü für Urlaubsprogramm öffnen

- ▶ Hauptmenü öffnen.
- ▶ Menü **Urlaub** > **Urlaub 1, 2, 3, 4** oder **5** öffnen.

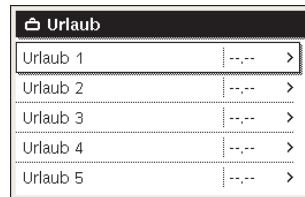

0010008208-001

Wenn der Urlaubszeitraum für das ausgewählte Urlaubsprogramm eingestellt ist, wird das entsprechende Menü **Urlaub 1, 2, 3, 4** oder **5** angezeigt.

### Urlaubszeitraum einstellen

- ▶ Menü für Urlaubsprogramm öffnen.
- ▶ Wenn der Urlaubszeitraum für das ausgewählte Urlaubsprogramm bereits eingestellt ist, Menü **Urlaubszeitraum** öffnen.
- ▶ Tag, Monat und Jahr für **Beginn:** und **Ende:** des Urlaubszeitraums auswählen und bestätigen.

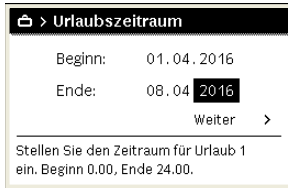

0010008209-001

- ▶ Um die Eingabe abzuschließen, **Weiter** auswählen und bestätigen.

### Urlaubsprogramm vorübergehend ändern

Während des Urlaubszeitraums wird angezeigt, bis wann das Urlaubsprogramm aktiv ist.

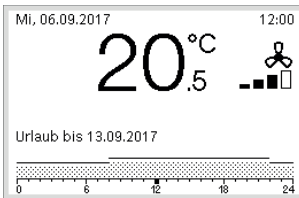

0010020036-001

Wenn das Urlaubsprogramm auf **Wie Samstag** eingestellt ist:

- ▶ Auswahlknopf drehen und drücken, um die gewünschte Lüftungsstufe einzustellen.  
Der betroffene Zeitabschnitt wird anders dargestellt als die übrigen Zeitschnitte.

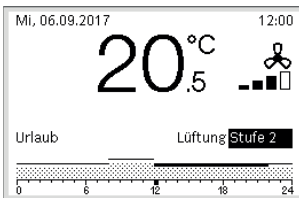

0010019726-001

Die Änderung bleibt bis zum nächsten Schaltzeitpunkt aktiv.

### Urlaubsprogramm löschen

- ▶ Menü für Urlaubsprogramm öffnen.
- ▶ **Löschen** auswählen und bestätigen.
- ▶ Im Pop-up-Fenster **Ja** auswählen und bestätigen.

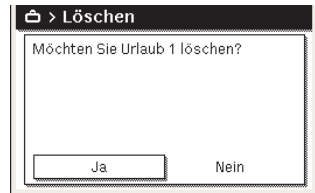

0010008212-001

Das Urlaubsprogramm ist gelöscht.

## 4.11 Allgemeine Einstellungen

### Sprache einstellen

- ▶ Hauptmenü öffnen.
- ▶ Menü **Einstellungen > Sprache** öffnen.

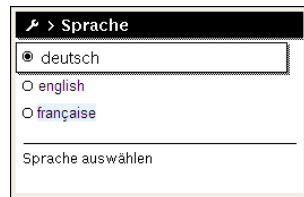

6 720 645 481-18.10

- ▶ Sprache auswählen und bestätigen.

### Uhrzeit und Datum einstellen

Wenn die Bedieneinheit längere Zeit ohne Stromversorgung war, müssen Datum und Uhrzeit eingestellt werden:

- ▶ Stromversorgung wiederherstellen.  
Die Bedieneinheit zeigt die Einstellung für das Datum an.



6 720 645 481-16.20

- ▶ Tag, Monat und Jahr jeweils einstellen und bestätigen.

- ▶ **Weiter** bestätigen.  
Die Bedieneinheit zeigt die Einstellung für die Uhrzeit an.



6 720 645 481-17.20

- ▶ Stunden und Minuten jeweils einstellen und bestätigen.
- ▶ **Weiter** bestätigen.  
Zur erneuten Inbetriebnahme sind keine weiteren Einstellungen erforderlich.

### Tastensperre ein- /ausschalten

Um die Tastensperre ein- oder auszuschalten:

- ▶ Auswahlknopf und Taste **auto** gleichzeitig drücken, bis im Display das Schlüssel-Symbol erscheint bzw. erlischt.

### 4.12 Favoritenmenü

Die Taste **fav** ermöglicht den direkten Zugriff auf häufig genutzte Funktionen für die Lüftung.

Die erste Betätigung der Taste **fav** nach der Inbetriebnahme der Bedieneinheit öffnet das Menü zur Konfiguration des Favoritenmenüs.

Um Einstellungen über das Favoritenmenü zu ändern:

- ▶ Taste **fav** drücken.
- ▶ Favoritenfunktion auswählen und bestätigen.
- ▶ Einstellungen wie im Hauptmenü ändern.

Um das Favoritenmenü anzupassen:

- ▶ Taste **fav** drücken, bis sich das Menü zur Konfiguration des Favoritenmenüs öffnet.  
Alle für das Favoritenmenü verfügbaren Menüpunkte werden angezeigt.
- ▶ Menüpunkt auswählen und bestätigen.
- ▶ Um den Menüpunkt im Favoritenmenü zu aktivieren, **Ja** auswählen und bestätigen.
- ▶ Um den Menüpunkt im Favoritenmenü zu deaktivieren, **Nein** auswählen und bestätigen.

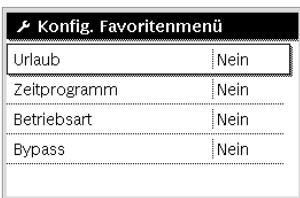

0010019723-001

- ▶ Konfiguration des Favoritenmenüs mit der Taste ↵ beenden.  
Die Änderungen sind sofort wirksam.

## 5 Hauptmenü

### 5.1 Einstellung der Lüftungsfunktion

Menü: **Lüftung**

Menüpunkt	Beschreibung
Betriebsart	Betriebsart für Lüftung auswählen. <ul style="list-style-type: none"> <li>• Einschlafen</li> <li>• Intensivlüftung</li> <li>• Auto (Zeitprogramm)</li> <li>• Bedarfsgesteuert</li> <li>• Bypass-Abluft</li> <li>• Partylüftung</li> <li>• Kaminfunktion</li> <li>• Lüftungsstufen 1 ... 4</li> <li>• Lüftung ausgeschaltet</li> </ul>
Zeitprogramm	Zeitprogramm für Lüftung eingeben.
Zeitprog. zurücksetzen	Zeitprogramm für Lüftung zurücksetzen.
Luftfeuchte	Einstellen des gewünschten Luftfeuchte-Niveaus: <ul style="list-style-type: none"> <li>• Trocken</li> <li>• Normal</li> <li>• Feucht</li> </ul>
Luftqualität	Einstellen des gewünschten Luftqualitäts-Niveaus: <ul style="list-style-type: none"> <li>• Ausreichend</li> <li>• Normal</li> <li>• Hoch</li> </ul>
Bypass	Bypass für mehrere Stunden öffnen: <ul style="list-style-type: none"> <li>• Offen</li> <li>• Zu</li> </ul>
Zulufttemperaturregelung	Einstellen der Zulufttemperatur: <ul style="list-style-type: none"> <li>• Heizen</li> <li>• Heizen/Kühlen</li> <li>• Kühlen</li> <li>• Aus</li> </ul>
Nachheiz.-Zulufttemp.	Einstellen der gewünschten Zulufttemperatur des Nachheizregisters. 10 ... <b>22</b> ... 30 °C
Filterlaufzeit	Einstellen der Zeit bis zum nächsten Filtertausch in Monaten. 1 ... <b>6</b> ... 12 Monate
Filterwechsel bestätigen	An Ihrem Lüftungsgerät müssen die Filter gewechselt werden. Bitte bestätigen Sie den Filterwechsel.

Tab. 2 Lüftungsfunktionen

## 5.2 Einstellung des Urlaubsprogramms

 Menü: **Urlaub**

Menüpunkt	Beschreibung
Urlaub	Einstellen von Start- und Enddatum und der für diese Dauer gewünschten Lüftungsstufe.
Urlaubszeitraum	Beginn und Ende der Abwesenheit während des Urlaubs einstellen: Das Urlaubsprogramm wird zum eingestellten Beginn um 00:00 Uhr gestartet. Das Urlaubsprogramm wird zum eingestellten Ende um 24:00 Uhr beendet.
Löschen	Löschen aller Einstellungen für das ausgewählte Urlaubsprogramm

Tab. 3 Funktion Urlaub

## 5.3 Allgemeine Einstellungen

 Menü: **Einstellungen**

Menüpunkt	Beschreibung
Sprache	Gewünschte Sprache auswählen.
Uhrzeitformat	Uhrzeit zwischen 24 Stunden oder 12 Stunden Format umstellen
Uhrzeit	Gemäß dieser Uhrzeit laufen alle Zeitprogramme. In diesem Menü kann die Uhrzeit eingestellt werden.
Datumsformat	Format zur Anzeige des Datums wählen.
Datum	Gemäß diesem Datum läuft u. a. das Urlaubsprogramm. Aus diesem Datum wird auch der aktuelle Wochentag bestimmt, der sich auf die Zeitprogramme auswirkt. In diesem Menü kann das Datum eingestellt werden.
Autom. Zeitumstellung	Automatische Umschaltung zwischen Sommer- und Winterzeit ein- oder ausschalten. Wenn Ja eingestellt ist, wird die Uhrzeit automatisch umgestellt (am letzten Sonntag im März von 02:00 Uhr auf 03:00 Uhr, am letzten Sonntag im Oktober von 03:00 Uhr auf 02:00 Uhr).
Displaykontrast	Displaykontrast einstellen.
Fühlerabgleich Raumtemp.	Korrektur der von der Bedieneinheit angezeigten Raumtemperatur um bis zu $\pm 3$ °C.
Uhrzeitkorrektur	Korrekturfaktor (Sekunden pro Woche) für Uhrzeit eingeben.

Menüpunkt	Beschreibung
Internet-Passwort	Persönliches Passwort für die Internetverbindung zurücksetzen (nur verfügbar, wenn ein Kommunikationsmodul MB LAN oder eine Geräteelektronik mit integriertem Kommunikationsmodul installiert ist). Bei der nächsten Anmeldung z. B. mit einer App werden Sie automatisch aufgefordert ein neues Passwort zu vergeben.
Internet	Internetverbindung des Kommunikationsmoduls herstellen/trennen
Konfig. Favoritenmenü	Favoritenmenü anpassen.
Favoriten	Zugriff auf häufig genutzte Funktionen

Tab. 4 Allgemeine Einstellungen

## 6 Informationen zur Anlage abrufen

Im Infomenü können die aktuellen Werte und die aktiven Betriebszustände der Anlage auf einfache Weise abgerufen werden. In diesem Menü können keine Änderungen vorgenommen werden.

Das Infomenü wird automatisch an Ihre Anlage angepasst. Einige Menüpunkte sind nur verfügbar, wenn die Anlage entsprechend aufgebaut und die Bedieneinheit richtig eingestellt ist.

Um das Infomenü zu öffnen:

- ▶ Wenn die Standardanzeige aktiv ist, Taste **info** drücken, um das Infomenü zu öffnen.

### Menü: Lüftung

Unter den einzelnen Menüpunkten sind nur Informationen verfügbar, wenn die entsprechenden Anlagenteile installiert sind.

Menüpunkt	Beschreibung
Betriebsart	Aktuell gewählte Betriebsart und Lüftungsstufe
Außenlufttemperatur	Anzeige der Außenlufttemperatur
Zulufttemperatur	Anzeige der Zulufttemperatur
Ablufttemperatur	Anzeige der Ablufttemperatur
Fortlufttemperatur	Anzeige der Fortlufttemperatur
Nachheiz.-Zulufttemp.	Anzeige der Nachheizregister-Zulufttemperatur
Abluftfeuchte	Anzeige der Abluftfeuchte
Abluftqualität	Anzeige der Abluftqualität
Luftfeuchte Fernbed.	Anzeige der Luftfeuchte im Installationsraum der Fernbedienung
Raumluftfeuchte	Anzeige der Raumluftfeuchte
Raumluftqualität	Anzeige der Raumluftqualität
Bypass	Anzeige der Bypass-Einstellung
Filter-Restlaufzeit	Anzeige der Dauer in Tagen bis zum nächsten Filterwechsel

Tab. 5 Informationen zur Lüftungsanlage

### Menü: Internet

Unter den einzelnen Menüpunkten sind nur Informationen verfügbar, wenn die entsprechende Verbindung eingerichtet ist.

Menüpunkt	Beschreibung
IP-Verbindung	Status der Verbindung zwischen Kommunikationsmodul und Router
Server-Verbindung	Status der Verbindung zwischen Kommunikationsmodul und Internet (über den Router)
Verbundenes Netzwerk	Status der Verbindung zwischen Kommunikationsmodul und Netzwerk und Anzeige der WLAN-SSID
IP-Adresse	IPv4-Adresse des Kommunikationsmoduls
SW-Version	Softwareversion des Kommunikationsmoduls
Login-Daten	Login-Name und -Passwort für die Anmeldung in der App zur Bedienung der Anlage mit einem Smartphone
MAC-adresse	MAC-adresse des Kommunikationsmoduls

Tab. 6 Informationen zur Internetverbindung

### Menü: Energieverbrauch

Die Anzeige der Informationen zum Energieverbrauch ist nicht bei allen Lüftungsanlagen verfügbar.

Menüpunkt	Beschreibung
24h: Strom Lüftung	In den letzten 24h in Form von Strom zur Lüftung verbrauchten Energie
30t: Strom Lüftung	In den letzten 30 Tagen im Tagesdurchschnitt in Form von Strom zur Lüftung verbrauchten Energie

Tab. 7 Informationen zum Energieverbrauch

## 7 Störungen

### Wenn sich eine Störung nicht beheben lässt:

- ▶ Störung bestätigen.
- ▶ Weiterhin aktive Störungen werden durch Drücken der Taste wieder angezeigt.
- ▶ Zugelassene Fachkraft oder Kundendienst anrufen und Störungs-Code, Zusatz-Code sowie die Ident.-Nr. der Bedieneinheit mitteilen.



Tab. 8 Die Ident.-Nr. muss Ihre Fachkraft hier eintragen.

## 8 Umweltschutz und Entsorgung

Der Umweltschutz ist ein Unternehmensgrundsatz der Bosch-Gruppe.

Qualität der Produkte, Wirtschaftlichkeit und Umweltschutz sind für uns gleichrangige Ziele. Gesetze und Vorschriften zum Umweltschutz werden strikt eingehalten.

Zum Schutz der Umwelt setzen wir unter Berücksichtigung wirtschaftlicher Gesichtspunkte bestmögliche Technik und Materialien ein.

### Verpackung

Bei der Verpackung sind wir an den länderspezifischen Verwertungssystemen beteiligt, die ein optimales Recycling gewährleisten.

Alle verwendeten Verpackungsmaterialien sind umweltverträglich und wiederverwertbar.

### Altgerät

Altgeräte enthalten Wertstoffe, die wiederverwertet werden können.

Die Baugruppen sind leicht zu trennen. Kunststoffe sind gekennzeichnet. Somit können die verschiedenen Baugruppen sortiert und wiederverwertet oder entsorgt werden.

### Elektro- und Elektronik-Altgeräte



Dieses Symbol bedeutet, dass das Produkt nicht zusammen mit anderen Abfällen entsorgt werden darf, sondern zur Behandlung, Sammlung, Wiederverwertung und Entsorgung in die Abfallsammelstellen gebracht werden muss.

Das Symbol gilt für Länder mit Elektronikschrottvorschriften, z. B. "Europäische Richtlinie 2012/19/EG über Elektro- und Elektronik-Altgeräte". Diese Vorschriften legen die Rahmenbedingungen fest, die für die Rückgabe und das Recycling von Elektronik-Altgeräten in den einzelnen Ländern gelten.

Da elektronische Geräte Gefahrstoffe enthalten können, müssen sie verantwortungsbewusst recycelt werden, um mögliche Umweltschäden und Gefahren für die menschliche Gesundheit zu minimieren. Darüber hinaus trägt das Recycling von Elektronikschrott zur Schonung der natürlichen Ressourcen bei.

Für weitere Informationen zur umweltverträglichen Entsorgung von Elektro- und Elektronik-Altgeräten wenden Sie sich bitte an die zuständigen Behörden vor Ort, an Ihr Abfallentsorgungsunternehmen oder an den Händler, bei dem Sie das Produkt gekauft haben.

Weitere Informationen finden Sie hier:

## 9 Datenschutzhinweise



Wir, die **[DE] Bosch Thermotechnik GmbH, Sophienstraße 30-32, 35576 Wetzlar, Deutschland, [AT] Robert Bosch AG, Geschäftsbereich Thermotechnik, Göllnergasse 15-17, 1030 Wien, Österreich, [LU]**

**Ferroknepper Buderus S.A., Z.I. Um Monkeler, 20, Op den Drieschen, B.P.201 L-4003 Esch-sur-Alzette, Luxemburg** verarbeiten wir Produkt- und Installationsinformationen, technische Daten und Verbindungsdaten, Kommunikationsdaten, Produktregistrierungsdaten und Daten zur Kundenhistorie zur Bereitstellung der Produktfunktionalität (Art. 6 Abs. 1 S. 1 b DSGVO), zur Erfüllung unserer Produktüberwachungspflicht und aus Produktsicherheitsgründen (Art. 6 Abs. 1 S. 1 f DSGVO), zur Wahrung unserer Rechte im Zusammenhang mit Gewährleistungs- und Produktregistrierungsfragen (Art. 6 Abs. 1 S. 1 f DSGVO), zur Analyse des Vertriebs unserer Produkte sowie zur Bereitstellung von individuellen und produktbezogenen Informationen und Angeboten (Art. 6 Abs. 1 S. 1 f DSGVO). Für die Erbringung von Dienstleistungen wie Vertriebs- und Marketingdienstleistungen, Vertragsmanagement, Zahlungsabwicklung, Programmierung, Datenhosting und Hotline-Services können wir externe Dienstleister und/oder mit Bosch verbundene Unternehmen beauftragen und Daten an diese übertragen. In bestimmten Fällen, jedoch nur, wenn ein angemessener Datenschutz gewährleistet ist, können personenbezogene Daten an Empfänger außerhalb des Europäischen Wirtschaftsraums übermittelt werden. Weitere Informationen werden auf Anfrage bereitgestellt. Sie können sich unter der folgenden Anschrift an unseren Datenschutzbeauftragten wenden: Datenschutzbeauftragter, Informationssicherheit und Datenschutz (C/ISP), Robert Bosch GmbH, Postfach 30 02 20, 70442 Stuttgart, DEUTSCHLAND.

Sie haben das Recht, der auf Art. 6 Abs. 1 S. 1 f DSGVO beruhenden Verarbeitung Ihrer personenbezogenen Daten aus Gründen, die sich aus Ihrer besonderen Situation ergeben, oder zu Zwecken der Direktwerbung jederzeit zu widersprechen. Zur Wahrnehmung Ihrer Rechte kontaktieren Sie uns bitte unter **[DE] [privacy.tde@bosch.com](mailto:privacy.tde@bosch.com), [AT] [DPO@bosch.com](mailto:DPO@bosch.com), [LU] [DPO@bosch.com](mailto:DPO@bosch.com)**. Für weitere Informationen folgen Sie bitte dem QR-Code.

---

## 10 Übersicht Hauptmenü

---

### Hauptmenü

---

- Lüftung
  - Betriebsart
    - Einschlafen
    - Intensivlüftung
    - Auto (Zeitprogramm)
    - Bedarfsgesteuert
    - Bypass-Abluft
    - Partylüftung
    - Kaminfunktion
    - Lüftungsstufe 1
    - Lüftungsstufe 2
    - Lüftungsstufe 3
    - Lüftungsstufe 4
    - Lüftung ausgeschaltet
  - Zeitprogramm
  - Zeitprogramm für Lüftung zurücksetzen.
  - Luftfeuchte
    - Trocken
    - Normal
    - Feucht
  - Luftqualität
    - Ausreichend
    - Normal
    - Hoch
  - Bypass
    - Offen
    - Zu
  - Zulufttemperaturregelung
    - Heizen
    - HeizKüh
    - Kühlen
    - Aus
  - Nachheiz.-Zulufttemp.
  - Filterlaufzeit
    - Filterwechsel bestätigen
- Urlaub
- Einstellungen
  - Sprache
  - Uhrzeitformat
  - Uhrzeit
  - Datumsformat
  - Datum
  - Autom. Zeitumstellung

- Displaykontrast
  - Fühlerabgleich Raumtemp.
  - Uhrzeitkorrektur
  - Internet-Passwort
  - Internet
  - Konfig. Favoritenmenü
  - Favoriten
- 

---

## 11 Übersicht Info

---

### Info

---

- Lüftung
    - Betriebsart
    - Außenlufttemperatur
    - Zulufttemperatur
    - Ablufttemperatur
    - Fortlufttemperatur
    - Nachheiz.-Zulufttemp.
    - Abluftfeuchte
    - Abluftqualität
    - Luftfeuchte Fernbed.
    - Raumluftfeuchte
    - Raumluftqualität
    - Bypass
    - Filter-Restlaufzeit
  - Internet
    - IP-Verbindung
    - Server-Verbindung
    - Verbundenes Netzwerk
    - IP-Adresse
    - SW-Version
    - Login-Daten
    - MAC-adresse
  - Energieverbrauch
    - 24h: Strom Lüftung
    - 30t: Strom Lüftung
-



Bosch Thermotechnik GmbH  
Junkersstrasse 20-24  
73249 Wernau, Germany

[www.bosch-homecomfortgroup.com](http://www.bosch-homecomfortgroup.com)

