

0018608000001 JS KEGELDICHUNG F. DURCHGANG-UND

Produktabbildung

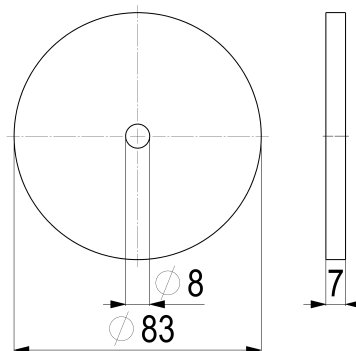

Masszeichnung



Produktbeschreibung

Kegeldichtung
EPDM 85 Shore
DN 80

Ausschreibungstext

0018608000001
Schlösser Kegeldichtung
EPDM 85 Shore
DN 80
Betriebsdruck max. 16 bar (PN 16)
Betriebstemperatur max. 90 Grad
für Durchgangs- und
Schrägsitzventil
Techn.- u. Zertifikatsänd. vorbehalten
Fabrikat Schlösser

VPE: 1
GTIN: 4044997128893



Ersatzteilliste

Pos.	Beschreibung
**	OBERTEIL KFR-VENTIL, KOMMUNAL

Artikel-Nr.
KO18192500001