



Ausstattungsset

Visign for Style 13

- für Urinal-Spülsystem
- manuelle Spülauslösung von vorn oder oben

Ausstattung

Betätigungsplatte, Kartuschenventil, Befestigungsrahmen, Befestigungsmaterial

Modell 8333.2

Artikel 654 771

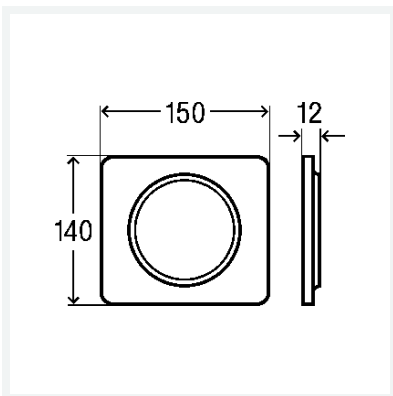

Eigenschaften

Abdeckplatte	Kunststoff weiß-alpin
Druckstück	Kunststoff weiß-alpin
Gewicht	415 g
Volumen	3108 cm ³
Werkstoff	Kunststoff