



Ausstattungsset

Visign for Style 13

- für Urinal-Spülsystem
- manuelle Spülauslösung von vorn oder oben

Ausstattung

Betätigungsplatte, Kartuschenventil, Befestigungsrahmen, Befestigungsmaterial

Modell 8333.2

Artikel 654 788

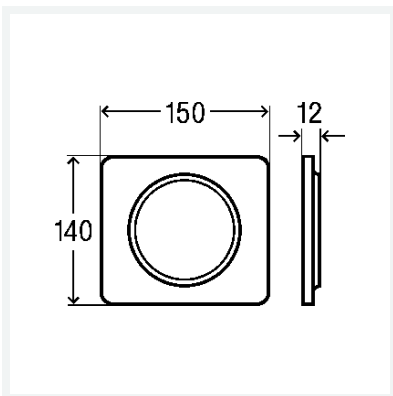

Eigenschaften

Abdeckplatte	Kunststoff verchromt
Druckstück	Kunststoff verchromt
Gewicht	422 g
Volumen	3108 cm ³
Werkstoff	Kunststoff